

Andamios Deléctricos FRP

Línea de andamios y plataformas móviles

Ficha técnica

Rev: 002
Fecha: 27-MAY-2021

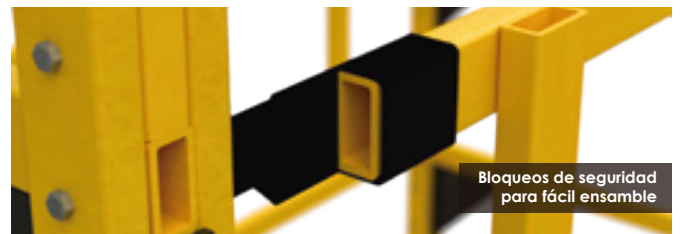

La línea de andamios dieléctricos HORN, para trabajo en alturas se ha diseñado para distintas actividades de rápida ejecución, donde la velocidad es tan importante como la seguridad. Cada andamio está fabricados con materiales de ingeniería tales como FRP, aluminio y polímeros de alto desempeño; Y se compone por marcos estructurales, crucetas de fijación, escalerillas internas y plataformas de trabajo. Sin embargo se pueden complementar con accesorios como: Barandas de seguridad, base niveladora y/o ruedas para facilitar su movilidad..

Gracias a las características de los materiales que lo componen, hacen de este tipo de andamios la perfecta herramienta para trabajo seguro cuando se esté riesgo o en contacto con elementos eléctricos.

Producto diseñado y fabricado según



En cumplimiento con



Capacidad de carga
500lb
(227kg)

Máximo
2
personas

Altura máxima
15m
(10 secciones)



Desarrollo en conjunto entre
HÖRN | ÜBERlink

FAGY

SUMINISTROS Y SERVICIOS GENERALES

RUC : 20603281315
FAGY SUMINISTROS Y SERVICIOS GENERALES SAC
Telefonos : 969011287 - 915330639 - 960845136 - 996556100
Pagina Web : www.fagy.com.pe - www.ventadeepps.com
Lima - Peru

Andamios Dieléctricos FRP

Línea de andamios y plataformas móviles

Ficha técnica

Rev: 002
Fecha: 27-MAY-2021

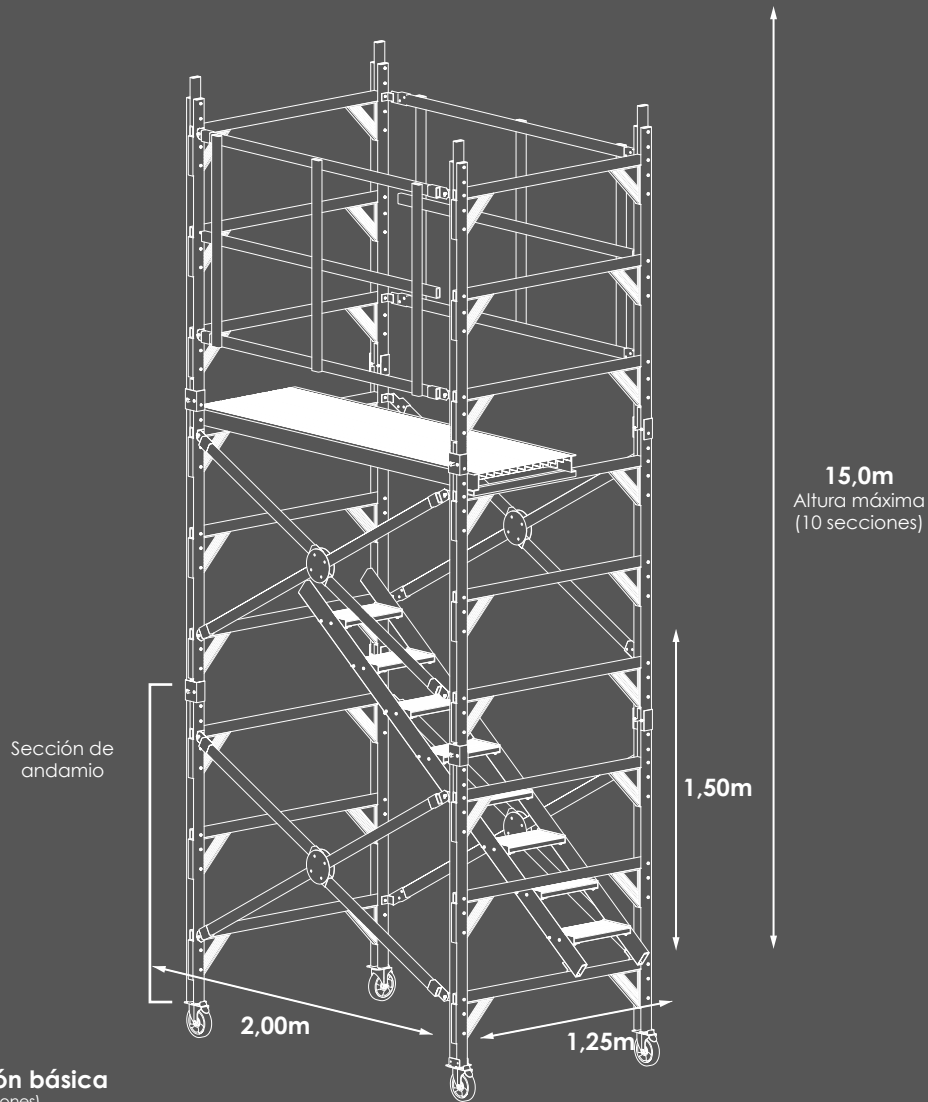

Cruceta

Componentes (Según se requiera)

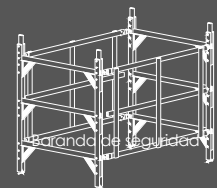
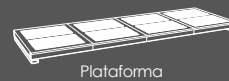
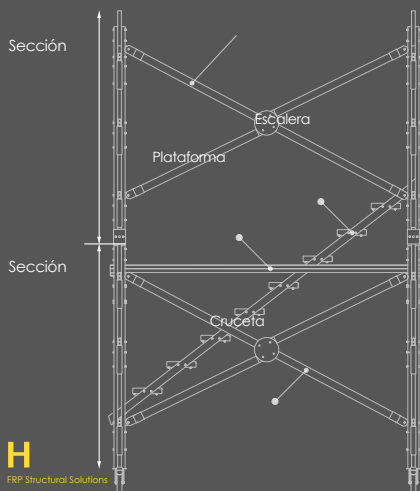

Accesorios opcionales (no incluidos)



H
FRP Structural Solutions

HÖRN
FAGY

SUMINISTROS Y SERVICIOS GENERALES

Ficha Técnica **02**

RUC : 20603281315
FAGY SUMINISTROS Y SERVICIOS GENERALES SAC
Telefonos : 969011287 - 915330639 - 960845136 - 996556100
Pagina Web : www.fagy.com.pe - www.ventadeepps.com
Lima - Peru

Andamios Dieléctricos FRP

Línea de andamios y plataformas móviles

Ficha técnica

Rev: 002
Fecha: 27-MAY-2021

SECCIÓN DE ANDAMIO

Cada módulo de Andamio FRP esta diseñado para encajar uno con otro, además, que pueda soportar su mismo peso mas el de dos personas y sus herramientas de trabajo satisfactoriamente, lo cual equivale a 227Kg o 500lb.

Peso
38kg

Capacidad de carga
500lb
(227kg)

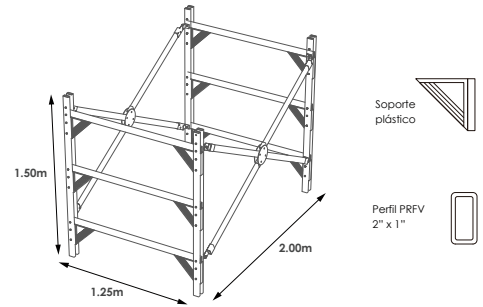

ESCALERILLA DE ASCENSO

La escalera de subida que conecta cada uno de los pisos tiene sus rieles en FRP; Mientras que cada escalón está fabricado en perfiles corrugados antideslizantes en aluminio, con una huella de 20cm para mayor comodidad de ascenso.

Peso
10kg

Capacidad de carga
300lb
(136kg)

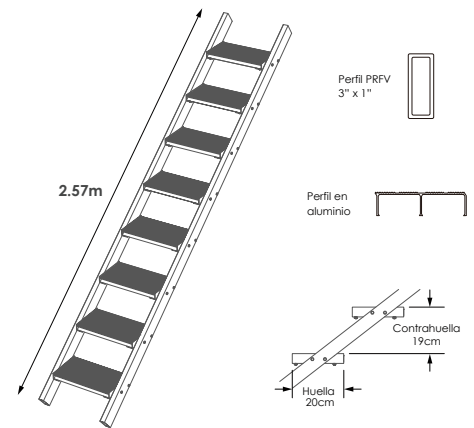

PLATAFORMA DE TRABAJO

La plataforma de trabajo cuenta con un diseño liviano y de fácil instalación donde sea que se requiera, un descanso amplio y cómodo fabricado con CAV010, Aluminio antideslizante para evitar accidentes.

Peso
12kg

Capacidad de carga
500lb
(227kg)

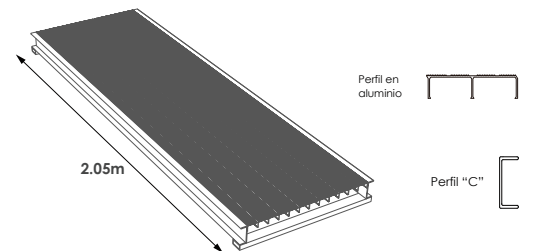

BARANDA DE SEGURIDAD

Las barandas de seguridad son un elemento de protección pasiva para la prevención de caídas. Se recomienda su implementación en la última sección del andamio.

Peso
12kg

Resistencia estructural
200lb
(90.8kg)

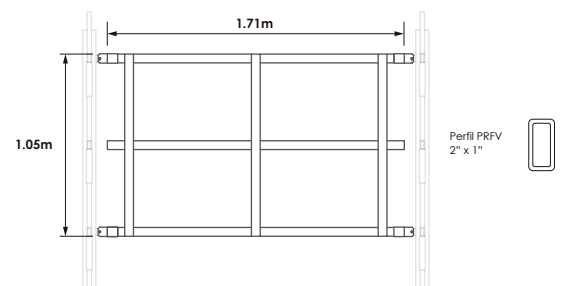

FAGY

SUMINISTROS Y SERVICIOS GENERALES

Ficha Técnica **03**

RUC : 20603281315
FAGY SUMINISTROS Y SERVICIOS GENERALES SAC
Telefonos : 969011287 - 915330639 - 960845136 - 996556100
Pagina Web : www.fagy.com.pe - www.ventadeepps.com
Lima - Peru